

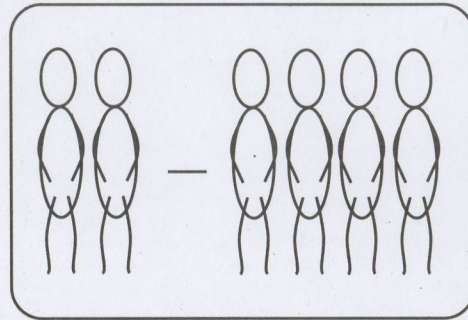

Bean Bag Toss

GA191

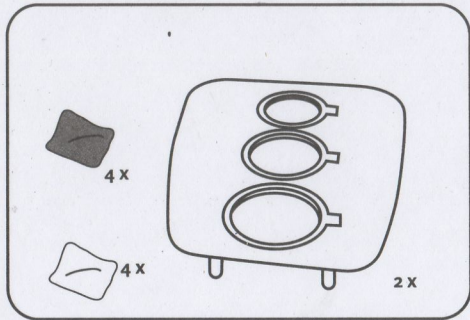

EN Suitable for 2-4 players
NL Geschikt voor 2 tot 4 spelers.

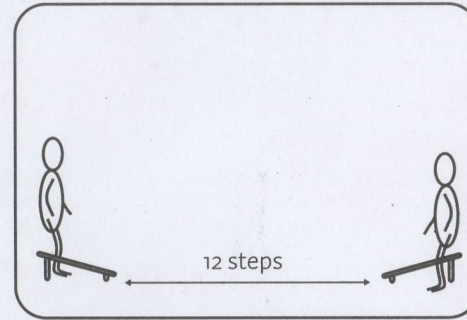

EN The objective of the game is to score points by throwing bag on the scoreboard or in the holes. Make sure the distance between the boards is about 12 footsteps. Both players stand on the left side of the board.

NL Het doel van het spel is om punten te scoren door de pittenzakken op het bord of in de gaten te gooien. Zorg dat de borden ongeveer 12 voetstappen uit elkaar staan en ga beide aan de linkerkant van het bord staan.

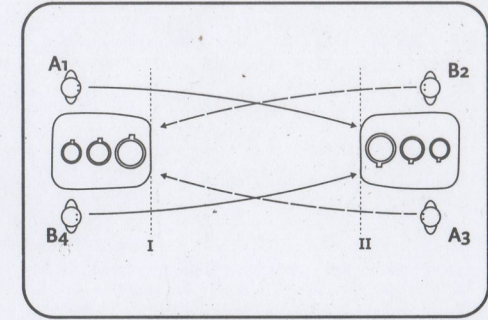

EN If playing with four players take position as on the picture above. Throwing order is A1, B2, A3 and then B4. When throwing, the player has to stand behind the lines I (A1, B4) or II (B2, A3). Each player throws one bag at a time. So per inning every player has 2 turns.

NL Wanneer je met 4 spelers speelt is de opstelling als in bovenstaande afbeelding. De volgorde van gooien is A1, B2, A3 en B4. Wanneer er gegooid wordt, moet de speler achter lijn I (A1, B4) of II (B2, A3) staan. Elke speler gooit één zakje per beurt. In een ronde heeft iedereen dus twee beurten.

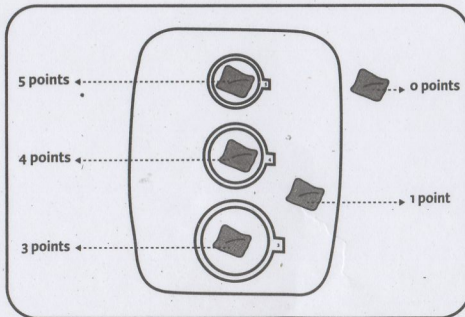

EN If a bag lands on the board it is worth 1 point. If it lands on the ground, touches the ground or if it has touched the ground before landing it is worth no points at all. If the bag lands in a hole, it's worth 3, 4 or 5 points.

NL Als een zakje op het bord land is het 1 punt waard. Een zakje wat op de grond land, de grond raakt of heeft geraakt voordat het land is geen punten waard. Als een zakje in één van de gaten wordt gegooid is deze 3, 4 of 5 punten waard.

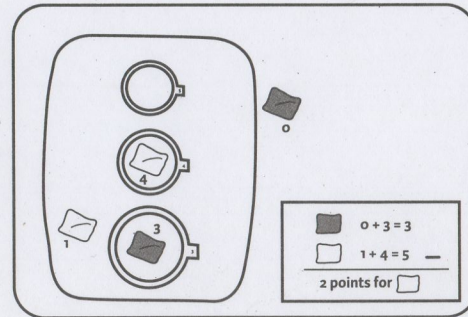

EN The scores will be counted at the end of each inning. Count all points per team but do only write down the difference in points between the teams. In the example above: White scores 5 points, grey scores 3 points, so we write down 2 points (5 - 3) for the white team for this inning.

NL De puntentelling gebeurt aan het eind van een ronde. Tel alle punten per team, maar schrijf alleen het verschil tussen het aantal punten van het team op als score. In bovenstaand voorbeeld heeft wit 5 punten gescoord en grijs 3 punten. Wit krijgt daarom 2 punten (5 - 3) voor deze ronde.

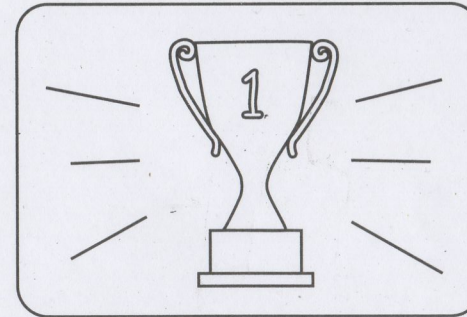

EN The first player or team who reaches 21 points wins the game! If a teams scores over 21 points his score will be subtracted instead of added to the total. So if your score is, for example, 20 and you score 2 points, you go back to 18.

NL De speler of the team die als eerste 21 punten haalt wint het spel! Als een team meer dan 21 punten haalt wordt zijn score van die ronde van het totaal afgetrokken inplaats van erbij opgeteld. Wanneer je bijvoorbeeld op 20 staat en je scoort twee punten ga je terug naar 18 punten.